

喷壶可全部消毒 液体雾状喷出

高压蒸汽灭菌后可重复使用

商品名 高压蒸汽灭菌喷壶
型号 NO.885 容量 500ml

使用说明

- 使用前请务必通读
- 请妥善保管以备不时之需

安全提示

⚠ 注意

- 请遵循高压蒸汽灭菌喷壶的说明正确进行灭菌。
- 请在仔细阅读并遵从各类溶液使用说明的前提下正确使用溶液。
- 热水也可以形成喷雾，但请勿使用可致人烫伤的热水。
- 喷壶中加液体时请勿进行灭菌。
- 远离火源，请勿使用电磁炉加热，以防因软化变形导致机能损伤。
- 在放有溶液的情况下请放置在阴凉处，远离暖炉等发热电器，否则可能导致容器内空气膨胀使溶液从喷嘴中流出。
- 高压蒸汽灭菌后，本产品处于高温状态，请充分冷却后再行使用。
- 由于喷壶瓶身构造，在内部放有溶液的情况下横放可能导致溶液漏入内部的吸气口中，故请勿横着放置及移动本产品。（参照第二页蒸汽活塞构造示意图）
- 使用后请充分放干水分，在空瓶状态下保存。
- 请放置在儿童无法触及之处。

经本公司试验可使用的液体

- 乙醇消毒液
- 0.2%苯二甲烃铵氯化物（阳离子表面活性剂）
- 0.2%盐酸烷基二(氨基乙基)甘氨酸
- 0.05%洗必泰葡萄糖酸盐
- 含碘消毒液
- 水以及热水(但勿使用可致人烫伤的热水)
- 其他中性溶液（有机溶剂为中性，但不可使用）

经本公司试验不可使用的液体

- 异丙醇消毒液
- 甲酚
- 双氧水
- 次氯酸钠溶液
- 醛类消毒液
- 有机溶剂
- 粘性液体

⚠ 注意 不按照使用说明使用本品可能造成对人体伤害

※ 本说明书内容及本产品式样，有未经告知变更的可能。

※ 本产品全部经过喷雾测试，可能残留少量检查用水，敬请谅解。

用处

- 喷壶周身经高压蒸汽灭菌后，各种溶液呈喷雾状喷出。喷雾后可重复高压蒸汽灭菌。
- ※ 请参照第一页的“经本公司试验可以使用的液体”。

各部分名称及用途

- 本产品由耐热部件组成，可以进行高压蒸汽灭菌。特别是活塞处采用本公司独立研发的高品质耐热性耐久性部件，活塞经久耐用，经济实惠。其他密接处均采用耐热性材料所制。
- 轻轻按动手柄即可喷出细雾，本产品适合人手构造。
- 导管可任意角度移动，几乎无药液残留。
- 转动壶嘴可调节喷雾角度。

具有高耐热新及高耐久性的特殊结构活塞

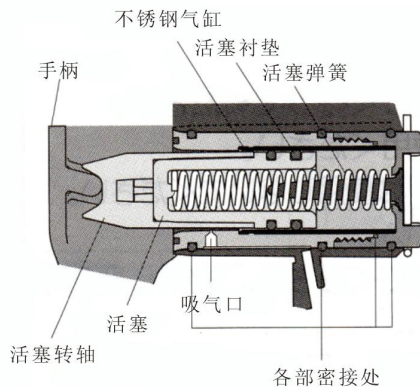

- 高精度不锈钢气缸
为防止受热变形而使用高精度不锈钢气缸。
- 活塞及活塞转轴
使用耐热树脂。
- 活塞衬垫
可轻松运转，使用高品质耐热耐磨材质制成具有良好的耐久性。。
- 各部密接处
均使用了高品质耐热材料，使用耐久性良好。

- 向上10° 圆柱体构造
- 自作用点(活塞加压点)之下放置更多手指，手柄操作有效利用了"泰勒定理"，可轻易喷雾。

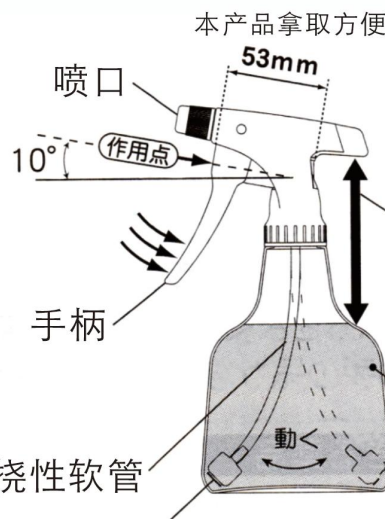

- 容易抓握的紧凑设计
- 本体后面的空间刚好可将手置于其上，可不使喷嘴晃动而稳定操作手柄。
- 适合手牢牢抓握的本体后部

由于瓶身由耐热材质制成，故可进行高压蒸汽灭菌。

- 添加壶口闭锁功能
- 可关闭锁定



- 从锁定处轻轻旋转半圈即可喷雾



- 再次轻轻转动可变为直射状态

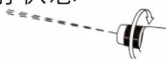

- 重叠过滤装置
- 带有过滤装置，贴近瓶底边角，故几乎无残留液体。
- 由于带过滤装置，故无法将残渣一同吸上。
- 软管尖端的铜坠采用本公司独有的金属树脂密封技术，不会对溶液产生影响。



- 挠性软管
- 软管可活动，无论哪个角度均可喷雾。

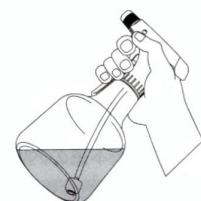

使用方法

- ① 打开瓶盖，加入药液。

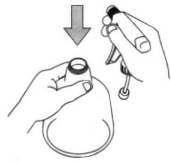

- ② 将瓶盖拧紧。

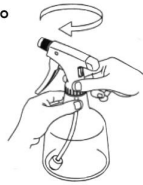

- ③ 喷雾时用四根手指紧紧握住喷壶。

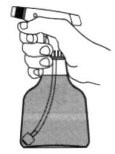

- ④ 转动喷嘴可调节喷雾角度

- 喷嘴具有锁定装置

- 拧紧和锁定



- 从锁定处轻轻旋转半圈即可喷雾

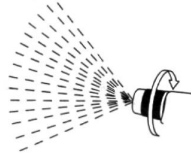

- 再次轻轻转动可变为直射状态



高压蒸汽灭菌的方法 ※ 请务必仔细阅读，并按照高压蒸汽灭菌喷壶的说明书进行使用。

- 请分离瓶身和主体后再进行高压蒸汽灭菌。

※ 请将贴在瓶身上的标签撕下后再进行灭菌。

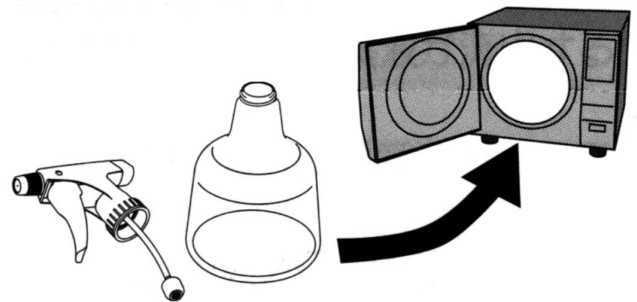

高压蒸汽灭菌后产品呈高温状态，请待其充分冷却后再进行使用。特别是由于瓶身由树脂制成，触摸可能导致变形，在其充分冷却之前请勿大力按压。

- 如灭菌后在手柄或活塞深处仍有水滴残留，请将其放在合适的台座上。灭菌时将壶嘴侧向下放置，可避免水滴残留的现象。



※ 深处会有水滴残留的情况

- 在瓶中有溶液的情况下请不要进行灭菌，如要对溶液或水进行消毒灭菌，请按照高压蒸汽灭菌喷壶的说明书进行操作。

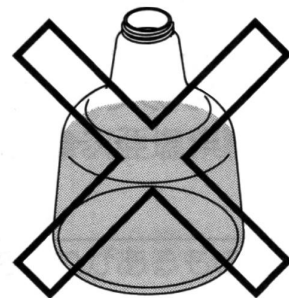

若以上做法下仍有水滴残留，请重新晾干。

使用后保存方法

- 使用后请充分干燥本体和瓶身，放置在远离日照（紫外线）处保存。（窗户等处会有日光射入，请勿在此处保存。）

故障排除方法

现象	原因	处理方法
喷雾弯曲	喷嘴处积有垃圾	取下喷嘴，用牙签之类的柔和工具，在不伤及喷嘴的情况下，自内侧小心地去除附着在喷嘴凹槽及连接处的垃圾。（见图1）
无法喷雾	过滤器处积有垃圾	将喷壶本体取下，去除附着在过滤器上的垃圾。
	球阀关闭	将喷壶本体取下，倒置敲击数次，紧密连接的球阀掉落即可继续使用。（见图2）

(图1)

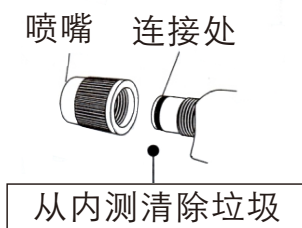

(图2)

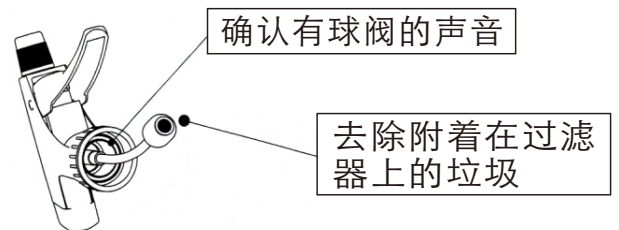

长期使用提示

本喷雾器具有充分的耐热性、耐久性，但若在严苛的条件下进行高压蒸汽灭菌，或因长期使用及使用次数过度，出现塑料零件劣化及磨损，活塞处漏液等情况，导致喷雾器无法正常工作，在此情况下请再次购买新的产品。